

Einbauanleitung für Anschraubschächte AS

Bernhard Jäger Betonwerk GmbH & Co. KG · Donaustrasse 3 · 88512 Mengen · Telefon (0 75 72) 76 05-0 · Fax (0 75 72) 76 05 33

JÄGER
BETONTEILE

1. Anreißen laut Skizze und Tabelle.
2. Bohren mit Hartmetallbohrer 16 mm Ø, Bohrlochtiefe mindestens 133 mm.
3. Bohrmehl entfernen.
4. Ankerbolzen auf 84 mm Setztiefe einschlagen. Dickwandige Distanzhülse aufstecken. Dünnwandige Distanzhülsen (d) ca. 5 cm oberhalb der Lichtschachtunterkante durch die vorher angebrachte Dämmschicht stecken.
5. Lichtschacht mit angeschraubten Befestigungsglaschen auf die Ankerbolzen hängen.
6. Abdeckscheibe aufstecken und Mutter mit Drehmomentschlüssel auf das erforderliche Drehmoment von 50 Nm festziehen.
7. Aufsatzrahmen bis zur gewünschten Höhe aufsetzen. Die Aufsatzrahmen sind zu vermörteln.

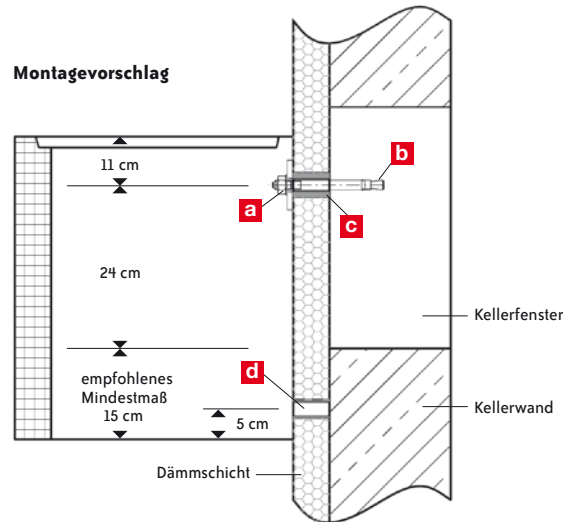
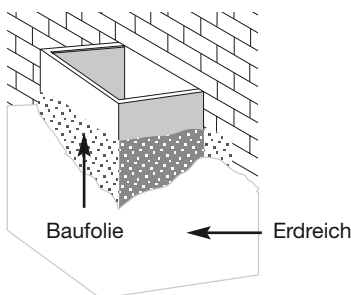

40
mm Dämmdicke

8. Nach erfolgter Montage sind alle Befestigungsteile mit einem bauseitigen Anstrich auf Bitumenbasis zu versehen. Alle Schächte sind unmittelbar nach der Montage mit einem Anfüllschutz zu versehen (Noppenfolie, o.ä.). Das Hinterfüllen hat unmittelbar an die Montage zu erfolgen. Idealerweise erfolgt die Hinterfüllung des Schachtes mit nicht bindigem (z.B. kiesigem) Material.
9. Gitterrost einlegen und Sicherungskette anbringen.

AS-Schächte dürfen nicht als Auflage (z. B. für Gerüste) verwendet werden.

Ausführungsbeispiele

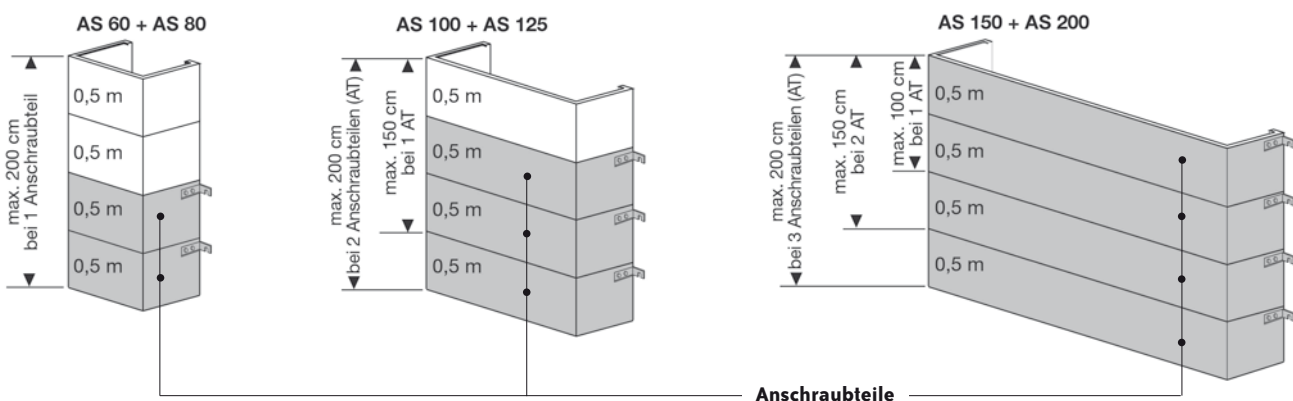

Montagesatz (je Lichtschacht, im Polybeutel verpackt)

a 2 Flachlaschen mit Schrauben

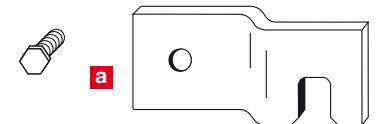

b 2 Ankerbolzen 16 mm Ø, mit Scheiben und Muttern



c 2 Distanzhülsen dickwandig



d 2 Distanzhülsen dünnwandig



Maße

Lichtschacht-Typ	AS60	AS80	AS100	AS125	AS150	AS200
Lichtweite (cm)	60/50	80/50	100/50	125/50	150/50	200/50
Höhe (cm)	50	50	50	50	50	50
Achsmaß (cm)	83	103	123	150	177	229

Die Nutzhöhe aller Lichtschachtgrundteile beträgt ab Unterkante Fenstersims 40 cm.

Belastungswerte

Lichtschacht-Anschraubteile plus Aufsatzrahmen können bis zu einer max. Gesamthöhe von 200 cm (siehe untenstehende Beispiele) aufgestockt werden, einschließlich einer Verkehrslast von 500 kg/m². Diese kann nur bei einer Betongüte B 25 des Wandbauteils sowie dem von uns mitgelieferten Befestigungsmaterial garantiert werden.

Einbauanleitung für Anschraubschächte AS

Bernhard Jäger Betonwerk GmbH & Co. KG · Donaustrasse 3 · 88512 Mengen · Telefon (0 75 72) 76 05-0 · Fax (0 75 72) 76 05 33

JÄGER
BETONTEILE

1. Anreißen laut Skizze und Tabelle.
2. Bohren mit Hartmetallbohrer 16 mm Ø, Bohrlochtiefe mindestens 133 mm.
3. Bohrmehl entfernen.
4. Ankerbolzen auf 84 mm Setztiefe einschlagen. Dickwandige Distanzhülse aufstecken. Dünnwandige Distanzhülsen (d) ca. 5 cm oberhalb der Lichtschachtunterkante durch die vorher angebrachte Dämmschicht stecken.
5. Lichtschacht mit angeschraubten Befestigungsglaschen auf die Ankerbolzen hängen.
6. Abdeckscheibe aufstecken und Mutter mit Drehmomentschlüssel auf das erforderliche Drehmoment von 50 Nm festziehen.
7. Aufsatzrahmen bis zur gewünschten Höhe aufsetzen. Die Aufsatzrahmen sind zu vermörteln.

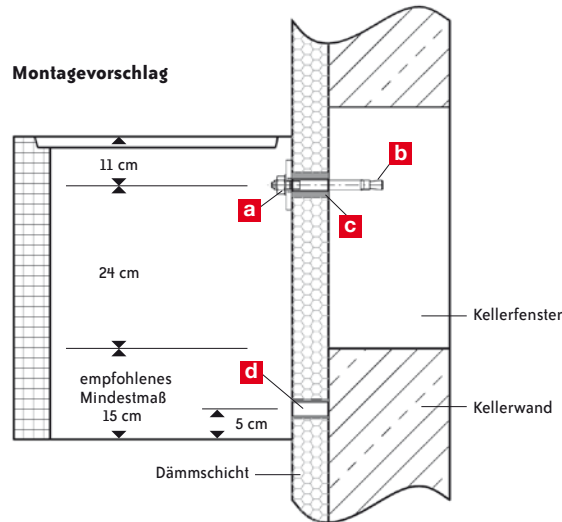
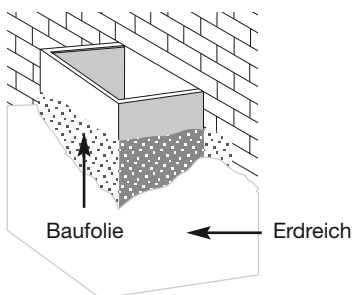

50
mm Dämmdicke

Montagesatz (je Lichtschacht, im Polybeutel verpackt)

a 2 Flachlaschen mit Schrauben

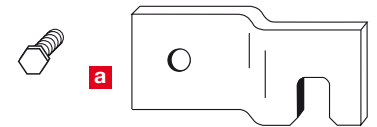

b 2 Ankerbolzen 16 mm Ø, mit Scheiben und Müttern

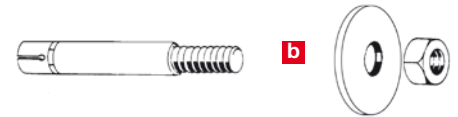

c 2 Distanzhülsen dickwandig



d 2 Distanzhülsen dünnwandig



8. Nach erfolgter Montage sind alle Befestigungsteile mit einem bauseitigen Anstrich auf Bitumenbasis zu versehen. Alle Schächte sind unmittelbar nach der Montage mit einem Anfüllschutz zu versehen (Noppenfolie, o.ä.). Das Hinterfüllen hat unmittelbar an die Montage zu erfolgen. Idealerweise erfolgt die Hinterfüllung des Schachtes mit nicht bindigem (z.B. kiesigem) Material.
9. Gitterrost einlegen und Sicherungskette anbringen.

AS-Schächte dürfen nicht als Auflage (z. B. für Gerüste) verwendet werden.

Maße

Lichtschacht-Typ	AS60	AS80	AS100	AS125	AS150	AS200
Lichtweite (cm)	60/50	80/50	100/50	125/50	150/50	200/50
Höhe (cm)	50	50	50	50	50	50
Achsmaß (cm)	83	103	123	150	177	229

Die Nutzhöhe aller Lichtschachtgrundteile beträgt ab Unterkante Fenstersims 40 cm.

Belastungswerte

Lichtschacht-Anschraubteile plus Aufsatzrahmen können bis zu einer max. Gesamthöhe von 200 cm (siehe untenstehende Beispiele) aufgestockt werden, einschließlich einer Verkehrslast von 500 kg/m². Diese kann nur bei einer Betongüte B 25 des Wandbauteils sowie dem von uns mitgelieferten Befestigungsmaterial garantiert werden.

Ausführungsbeispiele

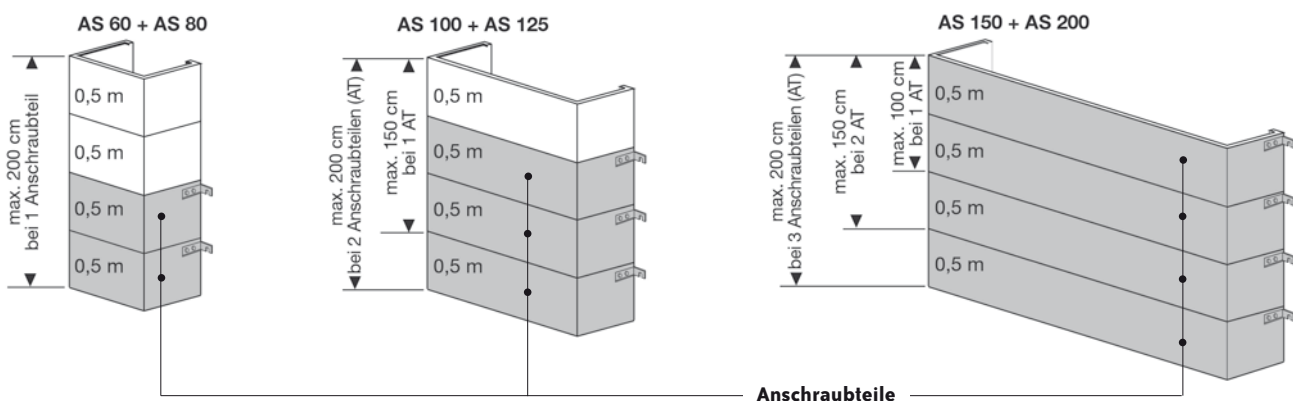

Einbauanleitung für Anschraubschächte AS

Bernhard Jäger Betonwerk GmbH & Co. KG · Donaustrasse 3 · 88512 Mengen · Telefon (0 75 72) 76 05-0 · Fax (0 75 72) 76 05 33

JÄGER
BETONTEILE

1. Anreißen laut Skizze und Tabelle.
2. Bohren mit Hartmetallbohrer 16 mm Ø, Bohrlochtiefe mindestens 133 mm.
3. Bohrmehl entfernen.
4. Ankerbolzen auf 84 mm Setztiefe einschlagen. Dickwandige Distanzhülse aufstecken. Dünnwandige Distanzhülsen (d) ca. 5 cm oberhalb der Lichtschachtunterkante durch die vorher angebrachte Dämmschicht stecken.
5. Lichtschacht mit angeschraubten Befestigungsglaschen auf die Ankerbolzen hängen.
6. Abdeckscheibe aufstecken und Mutter mit Drehmomentschlüssel auf das erforderliche Drehmoment von 50 Nm festziehen.
7. Aufsatzrahmen bis zur gewünschten Höhe aufsetzen. Die Aufsatzrahmen sind zu vermörteln.

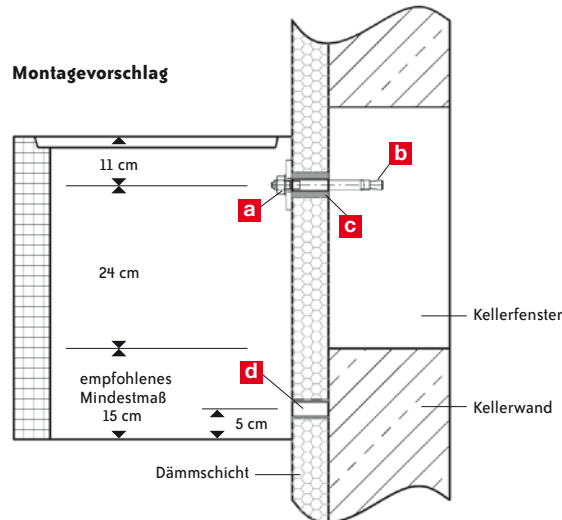
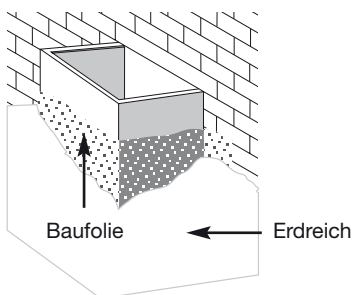

60
mm Dämmdicke

Montagesatz (je Lichtschacht, im Polybeutel verpackt)

a 2 Flachlaschen mit Schrauben

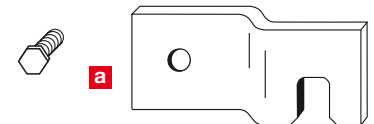

b 2 Ankerbolzen 16 mm Ø, mit Scheiben und Müttern



c 2 Distanzhülsen dickwandig



d 2 Distanzhülsen dünnwandig



8. Nach erfolgter Montage sind alle Befestigungsteile mit einem bauseitigen Anstrich auf Bitumenbasis zu versehen. Alle Schächte sind unmittelbar nach der Montage mit einem Anfüllschutz zu versehen (Noppenfolie, o.ä.). Das Hinterfüllen hat unmittelbar an die Montage zu erfolgen. Idealerweise erfolgt die Hinterfüllung des Schachtes mit nicht bindigem (z.B. kiesigem) Material.
9. Gitterrost einlegen und Sicherungskette anbringen.

AS-Schächte dürfen nicht als Auflage (z. B. für Gerüste) verwendet werden.

Maße

Lichtschacht-Typ	AS60	AS80	AS100	AS125	AS150	AS200
Lichtweite (cm)	60/50	80/50	100/50	125/50	150/50	200/50
Höhe (cm)	50	50	50	50	50	50
Achsmaß (cm)	83	103	123	150	177	229

Die Nutzhöhe aller Lichtschachtgrundteile beträgt ab Unterkante Fenstersims 40 cm.

Belastungswerte

Lichtschacht-Anschraubteile plus Aufsatzrahmen können bis zu einer max. Gesamthöhe von 200 cm (siehe untenstehende Beispiele) aufgestockt werden, einschließlich einer Verkehrslast von 500 kg/m². Diese kann nur bei einer Betongüte B 25 des Wandbauteils sowie dem von uns mitgelieferten Befestigungsmaterial garantiert werden.

Ausführungsbeispiele

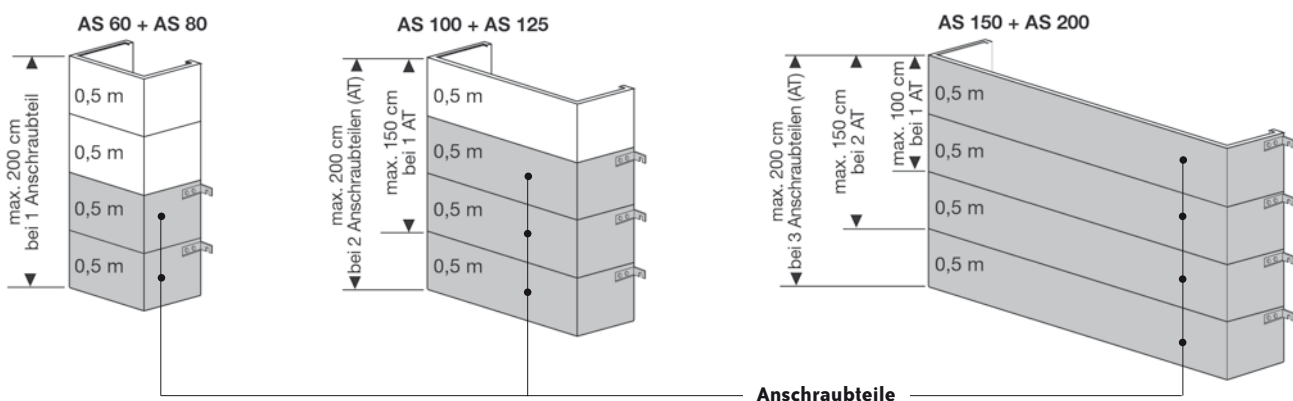

Einbauanleitung für Anschraubschächte AS

Bernhard Jäger Betonwerk GmbH & Co. KG · Donaustrasse 3 · 88512 Mengen · Telefon (0 75 72) 76 05-0 · Fax (0 75 72) 76 05 33

JÄGER
BETONTEILE

1. Anreißen laut Skizze und Tabelle.
2. Bohren mit Hartmetallbohrer 16 mm Ø, Bohrlochtiefe mindestens 133 mm.
3. Bohrmehl entfernen.
4. Ankerbolzen auf 84 mm Setztiefe einschlagen. Dickwandige Distanzhülse aufstecken. Dünnwandige Distanzhülsen (d) ca. 5 cm oberhalb der Lichtschachtunterkante durch die vorher angebrachte Dämmschicht stecken.
5. Lichtschacht mit angeschraubten Befestigungsglaschen auf die Ankerbolzen hängen.
6. Abdeckscheibe aufstecken und Mutter mit Drehmomentschlüssel auf das erforderliche Drehmoment von 50 Nm festziehen.
7. Aufsatzrahmen bis zur gewünschten Höhe aufsetzen. Die Aufsatzrahmen sind zu vermörteln.

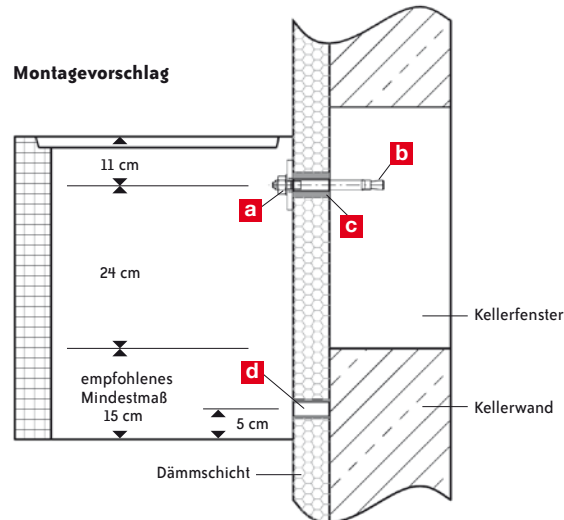
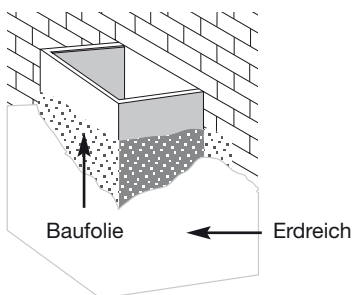

80
mm Dämmdicke

Montagesatz (je Lichtschacht, im Polybeutel verpackt)

a 2 Flachlaschen mit Schrauben

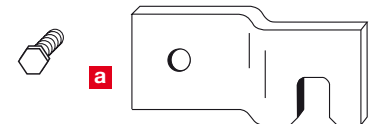

b 2 Ankerbolzen 16 mm Ø, mit Scheiben und Müttern



c 2 Distanzhülsen dickwandig



d 2 Distanzhülsen dünnwandig



8. Nach erfolgter Montage sind alle Befestigungsteile mit einem bauseitigen Anstrich auf Bitumenbasis zu versehen. Alle Schächte sind unmittelbar nach der Montage mit einem Anfüllschutz zu versehen (Noppenfolie, o.ä.). Das Hinterfüllen hat unmittelbar an die Montage zu erfolgen. Idealerweise erfolgt die Hinterfüllung des Schachtes mit nicht bindigem (z.B. kiesigem) Material.
9. Gitterrost einlegen und Sicherungskette anbringen.

AS-Schächte dürfen nicht als Auflage (z. B. für Gerüste) verwendet werden.

Maße

Lichtschacht-Typ	AS60	AS80	AS100	AS125	AS150	AS200
Lichtweite (cm)	60/50	80/50	100/50	125/50	150/50	200/50
Höhe (cm)	50	50	50	50	50	50
Achsmaß (cm)	83	103	123	150	177	229

Die Nutzhöhe aller Lichtschachtgrundteile beträgt ab Unterkante Fenstersims 40 cm.

Belastungswerte

Lichtschacht-Anschraubteile plus Aufsatzrahmen können bis zu einer max. Gesamthöhe von 200 cm (siehe untenstehende Beispiele) aufgestockt werden, einschließlich einer Verkehrslast von 500 kg/m². Diese kann nur bei einer Betongüte B 25 des Wandbauteils sowie dem von uns mitgelieferten Befestigungsmaterial garantiert werden.

Ausführungsbeispiele

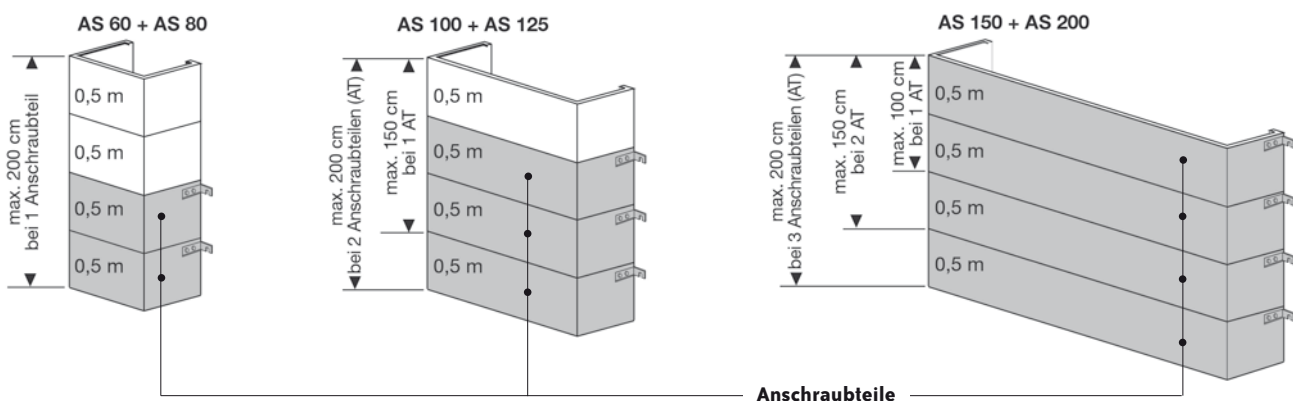

Einbauanleitung für Anschraubschächte AS

Bernhard Jäger Betonwerk GmbH & Co. KG · Donaustrasse 3 · 88512 Mengen · Telefon (0 75 72) 76 05-0 · Fax (0 75 72) 76 05 33

JÄGER
BETONTEILE

1. Anreißen laut Skizze und Tabelle.
2. Bohren mit Hartmetallbohrer 16 mm Ø, Bohrlochtiefe mindestens 133 mm.
3. Bohrmehl entfernen.
4. Ankerbolzen auf 84 mm Setztiefe einschlagen. Dickwandige Distanzhülse aufstecken. Dünnwandige Distanzhülsen (d) ca. 5 cm oberhalb der Lichtschachtunterkante durch die vorher angebrachte Dämmschicht stecken.
5. Lichtschacht mit angeschraubten Befestigungslaschen auf die Ankerbolzen hängen.
6. Abdeckscheibe aufstecken und Mutter mit Drehmomentschlüssel auf das erforderliche Drehmoment von 50 Nm festziehen.
7. Aufsatzrahmen bis zur gewünschten Höhe aufsetzen. Die Aufsatzrahmen sind zu vermörteln.

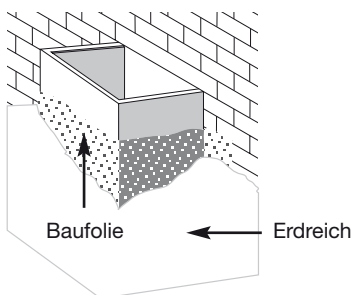

8. Nach erfolgter Montage sind alle Befestigungsteile mit einem bauseitigen Anstrich auf Bitumenbasis zu versehen. Alle Schächte sind unmittelbar nach der Montage mit einem Anfüllschutz zu versehen (Noppenfolie, o.ä.). Das Hinterfüllen hat unmittelbar an die Montage zu erfolgen. Idealerweise erfolgt die Hinterfüllung des Schachtes mit nicht bindigem (z.B. kiesigem) Material.
9. Gitterrost einlegen und Sicherungskette anbringen.

AS-Schächte dürfen nicht als Auflage (z. B. für Gerüste) verwendet werden.

Ausführungsbeispiele

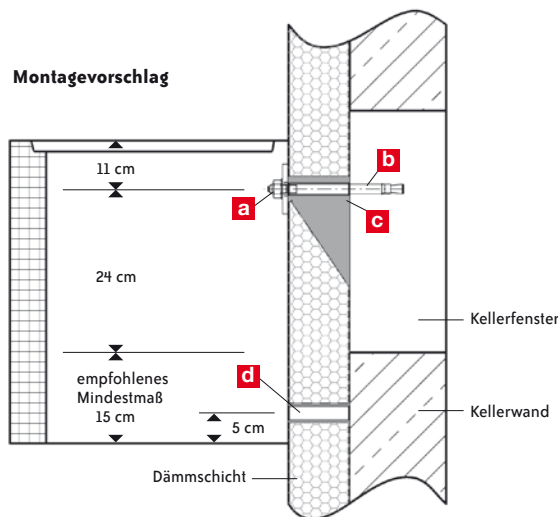
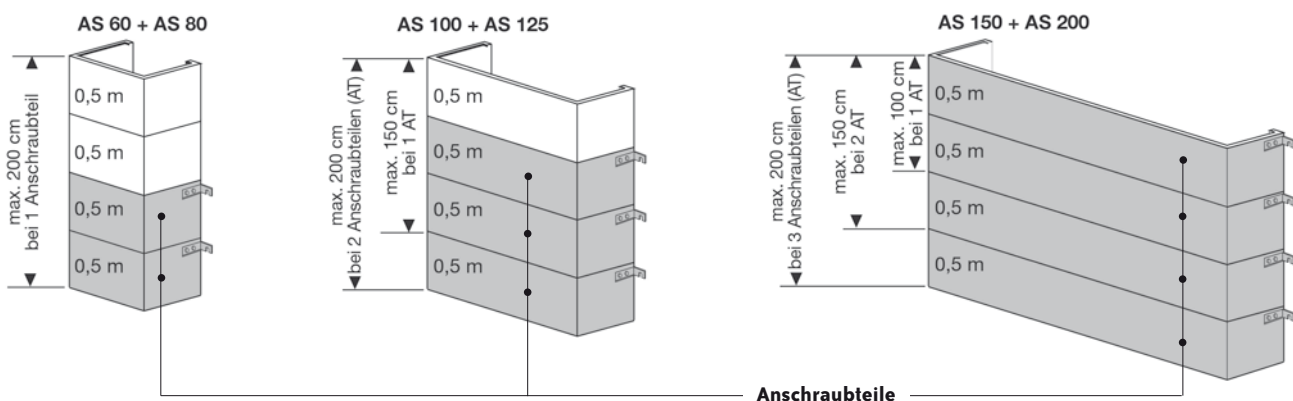

100
mm Dämmdicke

Montagesatz (je Lichtschacht, im Polybeutel verpackt)

- a** 2 Flachlaschen mit Schrauben

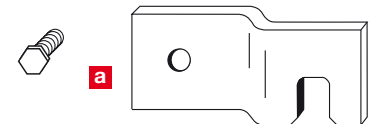

- b** 2 Ankerbolzen 16 mm Ø, mit Scheiben und Müttern



- c** 2 Distanzhülsen dickwandig mit angeschweißtem Knotenblech

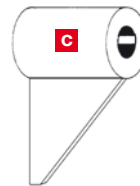

- d** 2 Distanzhülsen dünnwandig



Maße

Lichtschacht-Typ	AS60	AS80	AS100	AS125	AS150	AS200
Lichtweite (cm)	60/50	80/50	100/50	125/50	150/50	200/50
Höhe (cm)	50	50	50	50	50	50
Achsmaß (cm)	83	103	123	150	177	229

Die Nutzhöhe aller Lichtschachtgrundteile beträgt ab Unterkante Fenstersims 40 cm.

Belastungswerte

Lichtschacht-Anschraubteile plus Aufsatzrahmen können bis zu einer max. Gesamthöhe von 200 cm (siehe untenstehende Beispiele) aufgestockt werden, einschließlich einer Verkehrslast von 500 kg/m². Diese kann nur bei einer Betongüte B 25 des Wandbauteils sowie dem von uns mitgelieferten Befestigungsmaterial garantiert werden.

Einbauanleitung für Anschraubschächte AS

Bernhard Jäger Betonwerk GmbH & Co. KG · Donaustrasse 3 · 88512 Mengen · Telefon (0 75 72) 76 05-0 · Fax (0 75 72) 76 05 33

JÄGER
BETONTEILE

1. Anreißen laut Skizze und Tabelle.
2. Bohren mit Hartmetallbohrer 16 mm Ø, Bohrlochtiefe mindestens 133 mm.
3. Bohrmehl entfernen.
4. Ankerbolzen auf 84 mm Setztiefe einschlagen. Dickwandige Distanzhülse aufstecken. Dünnwandige Distanzhülsen (d) ca. 5 cm oberhalb der Lichtschachtunterkante durch die vorher angebrachte Dämmschicht stecken.
5. Lichtschacht mit angeschraubten Befestigungslaschen auf die Ankerbolzen hängen.
6. Abdeckscheibe aufstecken und Mutter mit Drehmomentschlüssel auf das erforderliche Drehmoment von 50 Nm festziehen.
7. Aufsatzrahmen bis zur gewünschten Höhe aufsetzen. Die Aufsatzrahmen sind zu vermörteln.

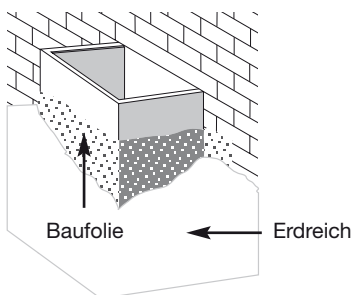

8. Nach erfolgter Montage sind alle Befestigungsteile mit einem bauseitigen Anstrich auf Bitumenbasis zu versehen. Alle Schächte sind unmittelbar nach der Montage mit einem Anfüllschutz zu versehen (Noppenfolie, o.ä.). Das Hinterfüllen hat unmittelbar an die Montage zu erfolgen. Idealerweise erfolgt die Hinterfüllung des Schachtes mit nicht bindigem (z.B. kiesigem) Material.
9. Gitterrost einlegen und Sicherungskette anbringen.

AS-Schächte dürfen nicht als Auflage (z. B. für Gerüste) verwendet werden.

Ausführungsbeispiele

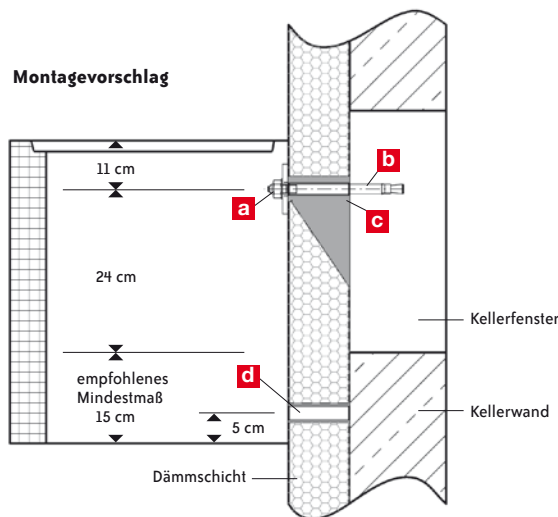
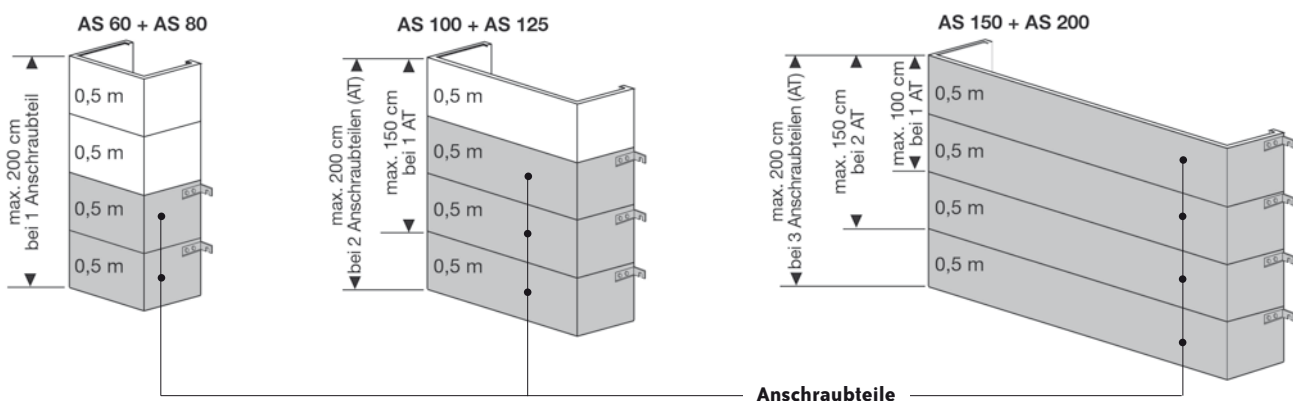

120
mm Dämmdicke

Montagesatz (je Lichtschacht, im Polybeutel verpackt)

- a** 2 Flachlaschen mit Schrauben

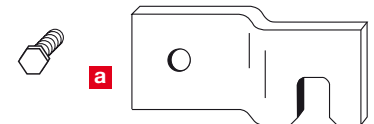

- b** 2 Ankerbolzen 16 mm Ø, mit Scheiben und Müttern



- c** 2 Distanzhülsen dickwandig mit angeschweißtem Knotenblech

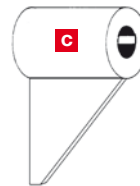

- d** 2 Distanzhülsen dünnwandig



Maße

Lichtschacht-Typ	AS60	AS80	AS100	AS125	AS150	AS200
Lichtweite (cm)	60/50	80/50	100/50	125/50	150/50	200/50
Höhe (cm)	50	50	50	50	50	50
Achsmaß (cm)	83	103	123	150	177	229

Die Nutzhöhe aller Lichtschachtgrundteile beträgt ab Unterkante Fenstersims 40 cm.

Belastungswerte

Lichtschacht-Anschraubteile plus Aufsatzrahmen können bis zu einer max. Gesamthöhe von 200 cm (siehe untenstehende Beispiele) aufgestockt werden, einschließlich einer Verkehrslast von 500 kg/m². Diese kann nur bei einer Betongüte B 25 des Wandbauteils sowie dem von uns mitgelieferten Befestigungsmaterial garantiert werden.

Einbauanleitung für Anschraubschächte AS

Bernhard Jäger Betonwerk GmbH & Co. KG · Donaustrasse 3 · 88512 Mengen · Telefon (0 75 72) 76 05-0 · Fax (0 75 72) 76 05 33

JÄGER

BETONTEILE

1. Anreißen laut Skizze und Tabelle.
2. Bohren mit Hartmetallbohrer 16 mm Ø, Bohrlochtiefe mindestens 133 mm.
3. Bohrmehl entfernen.
4. Ankerbolzen auf 84 mm Setztiefe einschlagen. Dickwandige Distanzhülse aufstecken. Dünnwandige Distanzhülsen (d) ca. 5 cm oberhalb der Lichtschachtunterkante durch die vorher angebrachte Dämmschicht stecken.
5. Lichtschacht mit angeschraubten Befestigungslaschen auf die Ankerbolzen hängen.
6. Abdeckscheibe aufstecken und Mutter mit Drehmomentschlüssel auf das erforderliche Drehmoment von 50 Nm festziehen.
7. Aufsatzrahmen bis zur gewünschten Höhe aufsetzen. Die Aufsatzrahmen sind zu vermörteln.

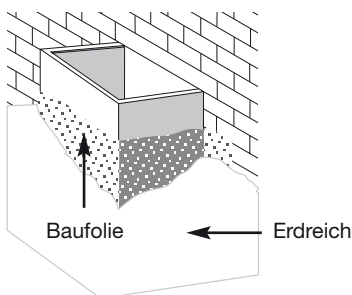

8. Nach erfolgter Montage sind alle Befestigungsteile mit einem bauseitigen Anstrich auf Bitumenbasis zu versehen. Alle Schächte sind unmittelbar nach der Montage mit einem Anfüllschutz zu versehen (Noppenfolie, o.ä.). Das Hinterfüllen hat unmittelbar an die Montage zu erfolgen. Idealerweise erfolgt die Hinterfüllung des Schachtes mit nicht bindigem (z.B. kiesigem) Material.
9. Gitterrost einlegen und Sicherungskette anbringen.

AS-Schächte dürfen nicht als Auflage (z. B. für Gerüste) verwendet werden.

Ausführungsbeispiele

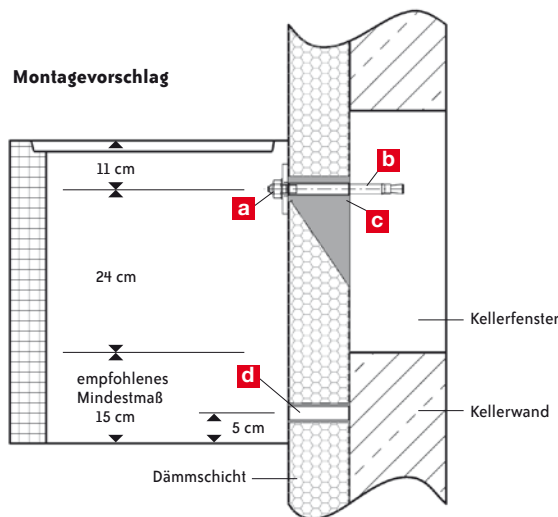
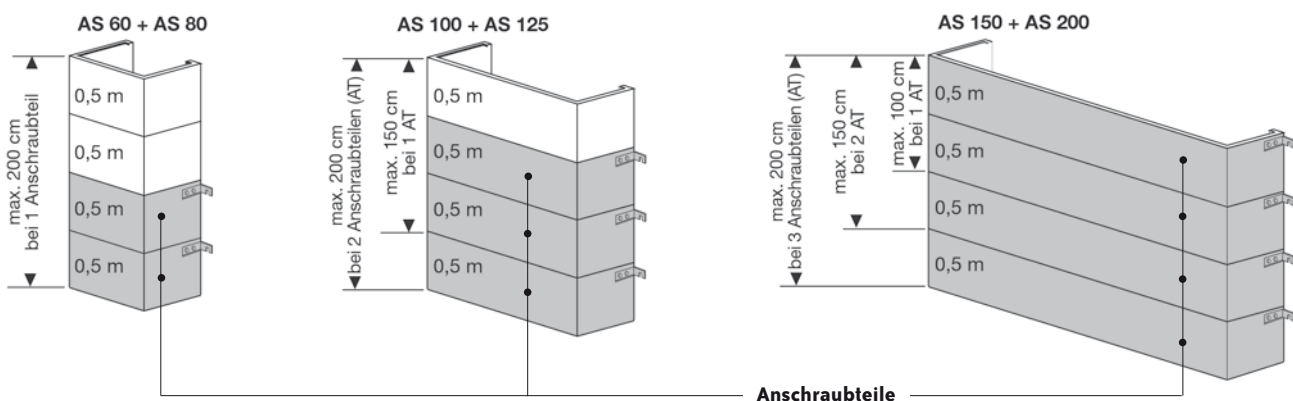

140

mm Dämmdicke

Montagesatz (je Lichtschacht, im Polybeutel verpackt)

- a** 2 Flachlaschen mit Schrauben

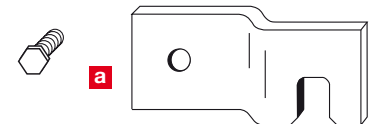

- b** 2 Ankerbolzen 16 mm Ø, mit Scheiben und Muttern



- c** 2 Distanzhülsen dickwandig mit angeschweißtem Knotenblech

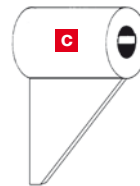

- d** 2 Distanzhülsen dünnwandig



Maße

Lichtschacht-Typ	AS60	AS80	AS100	AS125	AS150	AS200
Lichtweite (cm)	60/50	80/50	100/50	125/50	150/50	200/50
Höhe (cm)	50	50	50	50	50	50
Achsmaß (cm)	83	103	123	150	177	229

Die Nutzhöhe aller Lichtschachtgrundteile beträgt ab Unterkante Fenstersims 40 cm.

Belastungswerte

Lichtschacht-Anschraubteile plus Aufsatzrahmen können bis zu einer max. Gesamthöhe von 200 cm (siehe untenstehende Beispiele) aufgestockt werden, einschließlich einer Verkehrslast von 500 kg/m². Diese kann nur bei einer Betongüte B 25 des Wandbauteils sowie dem von uns mitgelieferten Befestigungsmaterial garantiert werden.

Einbauanleitung für Anschraubschächte AS

Bernhard Jäger Betonwerk GmbH & Co. KG · Donaustrasse 3 · 88512 Mengen · Telefon (0 75 72) 76 05-0 · Fax (0 75 72) 76 05 33

JÄGER
BETONTEILE

1. Anreißen laut Skizze und Tabelle.
2. Bohren mit Hartmetallbohrer 16 mm Ø, Bohrlochtiefe mindestens 133 mm.
3. Bohrmehl entfernen.
4. Ankerbolzen auf 84 mm Setztiefe einschlagen. Dickwandige Distanzhülse aufstecken. Dünnwandige Distanzhülsen (d) ca. 5 cm oberhalb der Lichtschachtunterkante durch die vorher angebrachte Dämmschicht stecken.
5. Lichtschacht mit angeschraubten Befestigungslaschen auf die Ankerbolzen hängen.
6. Abdeckscheibe aufstecken und Mutter mit Drehmomentschlüssel auf das erforderliche Drehmoment von 50 Nm festziehen.
7. Aufsatzrahmen bis zur gewünschten Höhe aufsetzen. Die Aufsatzrahmen sind zu vermörteln.

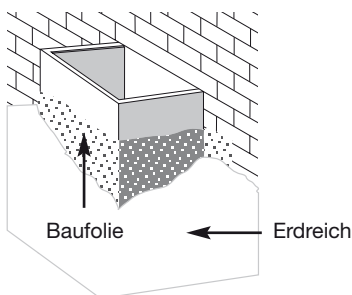

8. Nach erfolgter Montage sind alle Befestigungsteile mit einem bauseitigen Anstrich auf Bitumenbasis zu versehen. Alle Schächte sind unmittelbar nach der Montage mit einem Anfüllschutz zu versehen (Noppenfolie, o.ä.). Das Hinterfüllen hat unmittelbar an die Montage zu erfolgen. Idealerweise erfolgt die Hinterfüllung des Schachtes mit nicht bindigem (z.B. kiesigem) Material.
9. Gitterrost einlegen und Sicherungskette anbringen.

AS-Schächte dürfen nicht als Auflage (z. B. für Gerüste) verwendet werden.

Ausführungsbeispiele

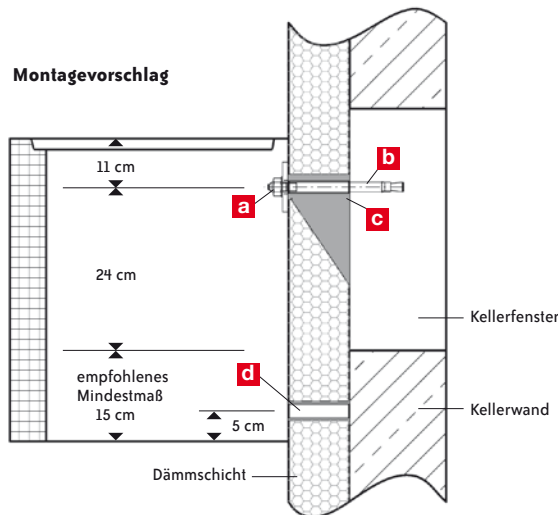
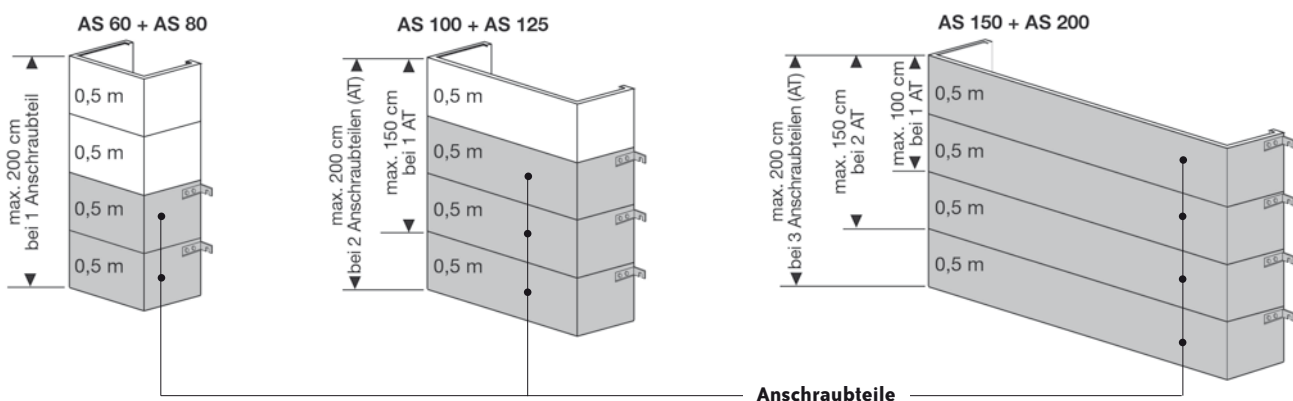

160
mm Dämmdicke

Montagesatz (je Lichtschacht, im Polybeutel verpackt)

- a** 2 Flachlaschen mit Schrauben

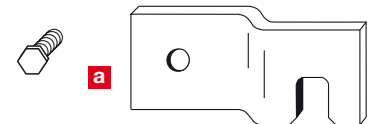

- b** 2 Ankerbolzen 16 mm Ø, mit Scheiben und Müttern



- c** 2 Distanzhülsen dickwandig mit angeschweißtem Knotenblech

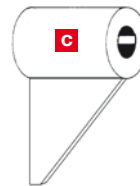

- d** 2 Distanzhülsen dünnwandig



Maße

Lichtschacht-Typ	AS60	AS80	AS100	AS125	AS150	AS200
Lichtweite (cm)	60/50	80/50	100/50	125/50	150/50	200/50
Höhe (cm)	50	50	50	50	50	50
Achsmaß (cm)	83	103	123	150	177	229

Die Nutzhöhe aller Lichtschachtgrundteile beträgt ab Unterkante Fenstersims 40 cm.

Belastungswerte

Lichtschacht-Anschraubteile plus Aufsatzrahmen können bis zu einer max. Gesamthöhe von 200 cm (siehe untenstehende Beispiele) aufgestockt werden, einschließlich einer Verkehrslast von 500 kg/m². Diese kann nur bei einer Betongüte B 25 des Wandbauteils sowie dem von uns mitgelieferten Befestigungsmaterial garantiert werden.

Einbauanleitung für Anschraubschächte AS

Bernhard Jäger Betonwerk GmbH & Co. KG · Donaustrasse 3 · 88512 Mengen · Telefon (0 75 72) 76 05-0 · Fax (0 75 72) 76 05 33

JÄGER
BETONTEILE

1. Anreißen laut Skizze und Tabelle.
2. Bohren mit Hartmetallbohrer 16 mm Ø, Bohrlochtiefe mindestens 133 mm.
3. Bohrmehl entfernen.
4. Ankerbolzen auf 84 mm Setztiefe einschlagen. Dickwandige Distanzhülse aufstecken. Dünnwandige Distanzhülsen (d) ca. 5 cm oberhalb der Lichtschachtunterkante durch die vorher angebrachte Dämmschicht stecken.
5. Lichtschacht mit angeschraubten Befestigungslaschen auf die Ankerbolzen hängen.
6. Abdeckscheibe aufstecken und Mutter mit Drehmomentschlüssel auf das erforderliche Drehmoment von 50 Nm festziehen.
7. Aufsatzrahmen bis zur gewünschten Höhe aufsetzen. Die Aufsatzrahmen sind zu vermörteln.

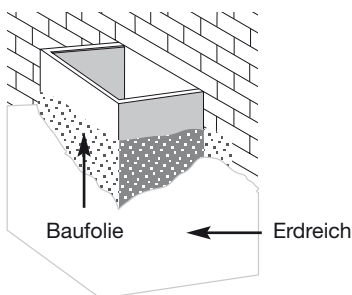

8. Nach erfolgter Montage sind alle Befestigungsteile mit einem bauseitigen Anstrich auf Bitumenbasis zu versehen. Alle Schächte sind unmittelbar nach der Montage mit einem Anfüllschutz zu versehen (Noppenfolie, o.ä.). Das Hinterfüllen hat unmittelbar an die Montage zu erfolgen. Idealerweise erfolgt die Hinterfüllung des Schachtes mit nicht bindigem (z.B. kiesigem) Material.
9. Gitterrost einlegen und Sicherungskette anbringen.

AS-Schächte dürfen nicht als Auflage (z. B. für Gerüste) verwendet werden.

Ausführungsbeispiele

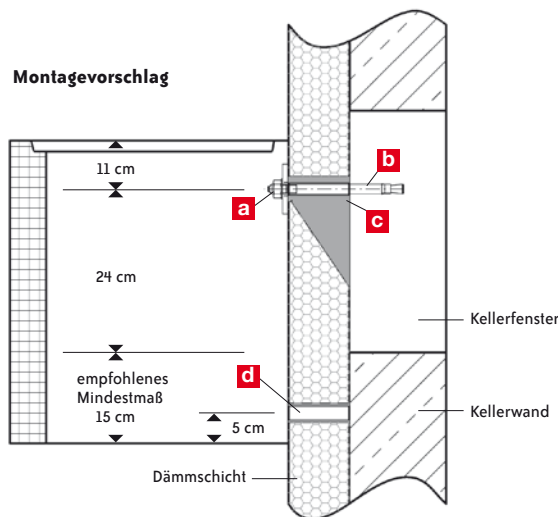
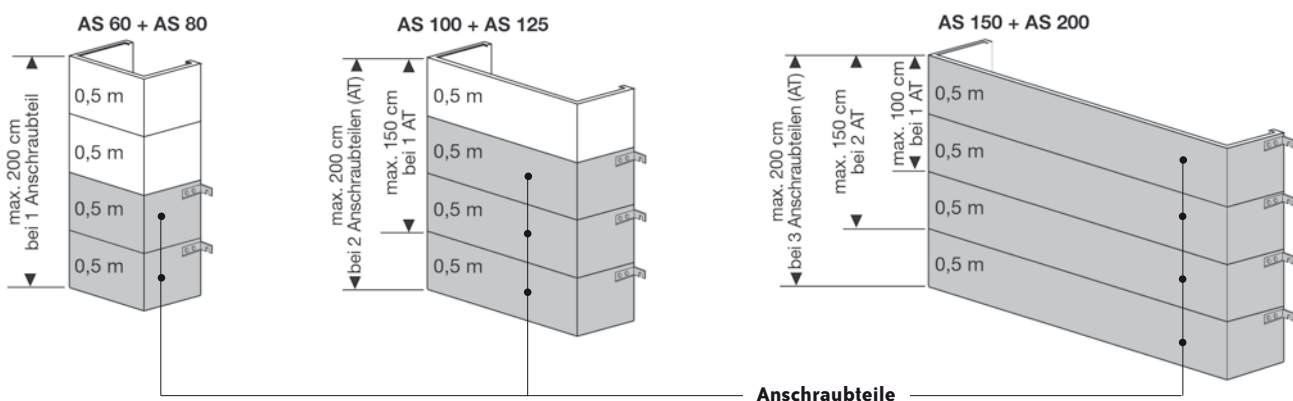

180
mm Dämmdicke

Montagesatz (je Lichtschacht, im Polybeutel verpackt)

- a** 2 Flachlaschen mit Schrauben

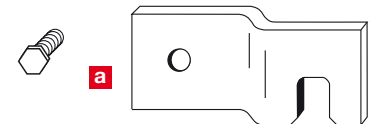

- b** 2 Ankerbolzen 16 mm Ø, mit Scheiben und Müttern



- c** 2 Distanzhülsen dickwandig mit angeschweißtem Knotenblech

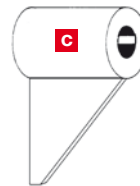

- d** 2 Distanzhülsen dünnwandig



Maße

Lichtschacht-Typ	AS60	AS80	AS100	AS125	AS150	AS200
Lichtweite (cm)	60/50	80/50	100/50	125/50	150/50	200/50
Höhe (cm)	50	50	50	50	50	50
Achsmaß (cm)	83	103	123	150	177	229

Die Nutzhöhe aller Lichtschachtgrundteile beträgt ab Unterkante Fenstersims 40 cm.

Belastungswerte

Lichtschacht-Anschraubteile plus Aufsatzrahmen können bis zu einer max. Gesamthöhe von 200 cm (siehe untenstehende Beispiele) aufgestockt werden, einschließlich einer Verkehrslast von 500 kg/m². Diese kann nur bei einer Betongüte B 25 des Wandbauteils sowie dem von uns mitgelieferten Befestigungsmaterial garantiert werden.

Einbauanleitung für Anschraubschächte AS

Bernhard Jäger Betonwerk GmbH & Co. KG · Donaustrasse 3 · 88512 Mengen · Telefon (0 75 72) 76 05-0 · Fax (0 75 72) 76 05 33

JÄGER
BETONTEILE

1. Anreißen laut Skizze und Tabelle.
2. Bohren mit Hartmetallbohrer 16 mm Ø, Bohrlochtiefe mindestens 133 mm.
3. Bohrmehl entfernen.
4. Ankerbolzen auf 84 mm Setztiefe einschlagen. Dickwandige Distanzhülse aufstecken. Dünnwandige Distanzhülsen (d) ca. 5 cm oberhalb der Lichtschachtunterkante durch die vorher angebrachte Dämmschicht stecken.
5. Lichtschacht mit angeschraubten Befestigungslaschen auf die Ankerbolzen hängen.
6. Abdeckscheibe aufstecken und Mutter mit Drehmomentschlüssel auf das erforderliche Drehmoment von 50 Nm festziehen.
7. Aufsatzrahmen bis zur gewünschten Höhe aufsetzen. Die Aufsatzrahmen sind zu vermörteln.

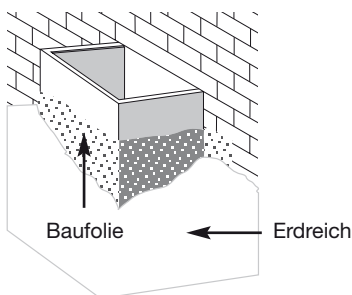

8. Nach erfolgter Montage sind alle Befestigungsteile mit einem bauseitigen Anstrich auf Bitumenbasis zu versehen. Alle Schächte sind unmittelbar nach der Montage mit einem Anfüllschutz zu versehen (Noppenfolie, o.ä.). Das Hinterfüllen hat unmittelbar an die Montage zu erfolgen. Idealerweise erfolgt die Hinterfüllung des Schachtes mit nicht bindigem (z.B. kiesigem) Material.
9. Gitterrost einlegen und Sicherungskette anbringen.

AS-Schächte dürfen nicht als Auflage (z. B. für Gerüste) verwendet werden.

Ausführungsbeispiele

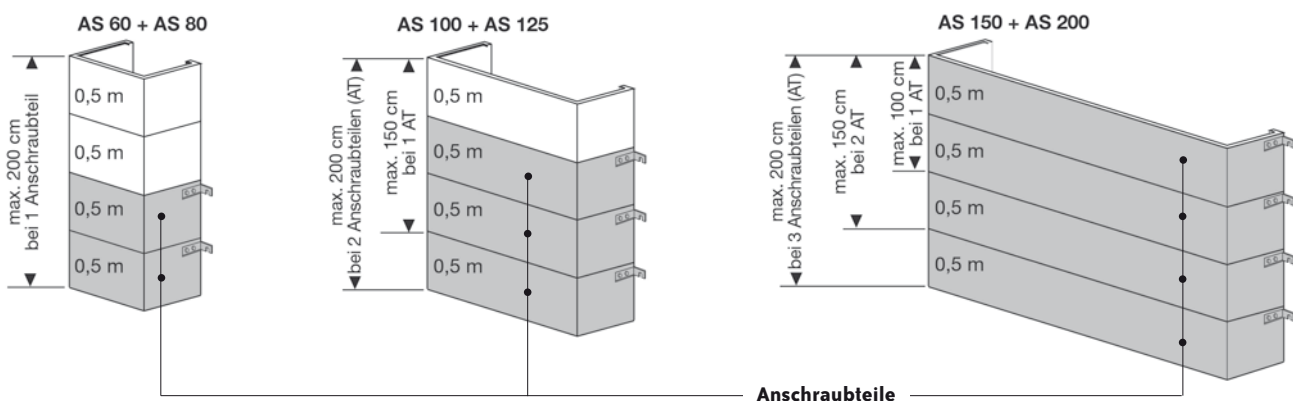

Montagevorschlag

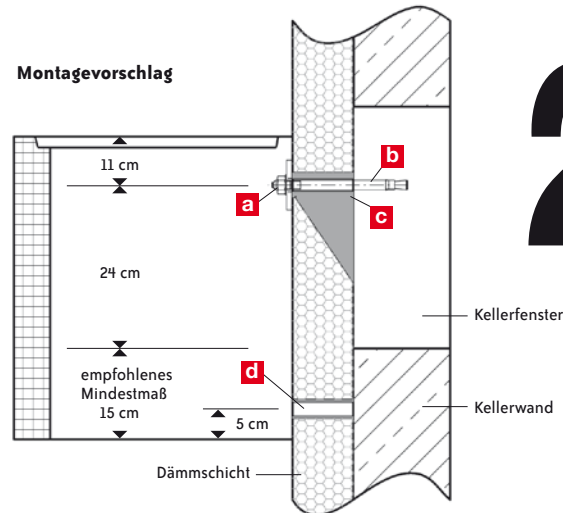

200
mm Dämmdicke

Montagesatz (je Lichtschacht, im Polybeutel verpackt)

- a** 2 Flachlaschen mit Schrauben

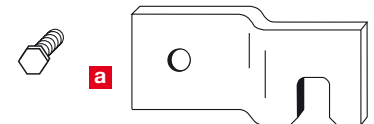

- b** 2 Ankerbolzen 16 mm Ø, mit Scheiben und Muttern



- c** 2 Distanzhülsen dickwandig mit angeschweißtem Knotenblech

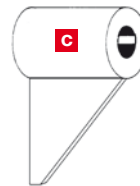

- d** 2 Distanzhülsen dünnwandig



Maße

Lichtschacht-Typ	AS60	AS80	AS100	AS125	AS150	AS200
Lichtweite (cm)	60/50	80/50	100/50	125/50	150/50	200/50
Höhe (cm)	50	50	50	50	50	50
Achsmaß (cm)	83	103	123	150	177	229

Die Nutzhöhe aller Lichtschachtgrundteile beträgt ab Unterkante Fenstersims 40 cm.

Belastungswerte

Lichtschacht-Anschraubteile plus Aufsatzrahmen können bis zu einer max. Gesamthöhe von 200 cm (siehe untenstehende Beispiele) aufgestockt werden, einschließlich einer Verkehrslast von 500 kg/m². Diese kann nur bei einer Betongüte B 25 des Wandbauteils sowie dem von uns mitgelieferten Befestigungsmaterial garantiert werden.